

## Návod k týždennému programovateľnému termostatu EUROTEMP 2016, 2016PC

### 1. CHARAKTERISTIKA PRÍSTROJA

- Termostat disponuje 2 teplotami: ☀️ komfortnou teplotou a 🌙 úspornú teplotou
- možno využiť pre vykurovacie, alebo klimatizačné systémy v závislosti od nastavenia výrobcom
- funkcia zálohovanie pamäte EEPROM
- rozsah merania teploty: 0-50 °C
- rozsah nastavenia teploty: 5-30 °C (5-45 °C pri podlahovom vykurovaní)
- najmenší nastaviteľný časový úsek zmeny teploty: 30min
- interval merania teploty: 1 minúta
- Hysterézia: 0,4 °C alebo 1 °C podľa typu aplikácie

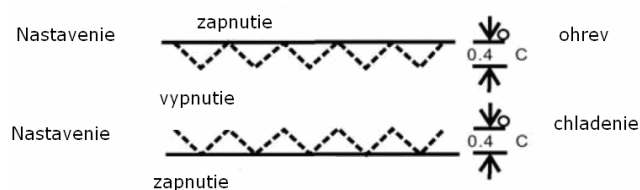

- kalibrácia citlivosti teploty: +/- 2 °C
- odstupňovanie nastavenie teploty: 0,2 °C (pri stlačení tlačidla dlhšiu dobu nastavujete teplotu rýchlejšie)
- citlivosť merania: 0,1 °C
- na každý deň v týždni možnosť nastavenia individuálneho programu
- 24 hodinový formát času
- napájanie termostatu: 2x AA 1,5 V
- ukazovateľ stavu batérií (indikuje pokles napätia pod 2,4 VDC)
- výstupy: 16 (3,5) A / 250 V AC, bezpotenciálne nízkonapäťové, SPDT
- rozmery: 132,5 x 85 x 27,6 mm

### 2. VOĽBA UMIESTNENIA

Pre správnu prevádzku termostatu dodržujte tieto pravidlá:

1. Termostat umiestnite na stenu do výšky cca 150cm od podlahy.
2. Prístroj musí byť inštalovaný v suchom interiéri a nesmie prísť do styku s vlhkosťou alebo vodou, pozor aj na čerstvé nátery.
3. Umiestnite prístroj v miestnosti s dobrou cirkuláciou vzduchu, ktorú najčastejšie užívate.
4. Vyhnajte sa inštalácii v blízkosti zariadení vyžarujúcich teplo (televízor, vykurovacie teleso, chladnička) a miestam na slnku. Termostat neumiestňujte pri dverách, aby nebol vystavovaný vibráciám.
5. Pri vkladaní batérií dbajte na správnu polaritu.
6. Starostlivo ukryte prečnievajúce káble, poprípade ich obalte nehorľavou izoláciou.

### 3. POPIS PRÍSTROJA

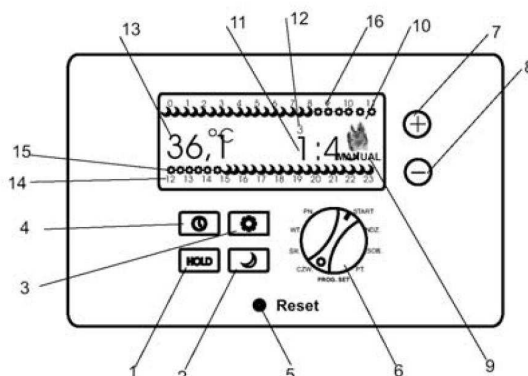

#### TLAČIDLÁ A SPÍNAČE

1. **HOLD** - prepne prístroj do manuálneho režimu. Na všetky doterajšie nastavenia sa neberie ohľad a prístroj pracuje s aktuálne nastavenými teplotami. Opätovné stlačenie tlačidla vráti prístroj do automatického režimu
2. 🌙 **Ekonomická teplota** - stlačením prepnete prístroj do módu nastavovania tejto teploty, pomocou +/-, opätovné stlačenie uloží nastavenú teplotu
3. ☀️ **Komfortná teplota** - stlačením prepnete prístroj do módu nastavovania tejto teploty, pomocou +/-, opätovné stlačenie uloží nastavenú teplotu
4. **Nastavenie času**  
prvé stlačenie = nastavenie dňa v týždni pomocou +/-  
druhé stlačenie = nastavenie hodiny pomocou +/-  
tretie stlačenie = nastavenie minúty pomocou +/-
5. **RESET** - vymazanie nastavenia regulátora (stlačením vynulujete prístroj na výrobné nastavenia)
6. **Výber dní v týždni** a funkcií pomocou kolieska (pri nastavovaní prístroja)
7. a 8. Univerzálne tlačidlá+ (zvyšovanie hodnoty) a - (znižovanie hodnoty)

#### DISPLEJ

9. **Časová zmena teploty** - pri ručnom nastavení pomocou +/- sa zobrazí nápis MANUAL
10. Symbol označujúci prácu ovládaného zariadenia
11. Aktuálny čas
12. Aktuálny deň týždňa (1 = Po, 2 = Ut, ... 7 = Ne)
13. Ukazovateľ aktuálnej teploty
14. Rozdelenie hodín dňa od 0 - 23.
15. Symbol 🌙 nad alebo pod 24 hodinovou škálou označuje ekonomickú teplotu pre konkrétnu hodinu
16. Symbol ☀️ nad alebo pod 24 hodinovou škálou označuje komfortnú teplotu pre konkrétnu hodinu

### 4. ODMONTOVANIE HORNÉHO KRYTU

V mieste podľa obrázku 1 zasuňte malý plochý skrutkovač a opatrne ho zatlačte smerom nahor (viď. obrázok 2), potom zložte horný kryt prístroja

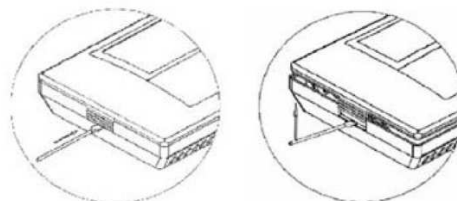

## 5. VÝBER TYPU PRÁCE REGULÁTORA POMOCOU SVORIEK J1 A J4 VÝMENA BATÉRIÍ

Na zadnej doske prístroja nájdete nastavenia termostatu pre vykurovanie/chladenie a voľbu pre podlahové/priestorové nastavenie

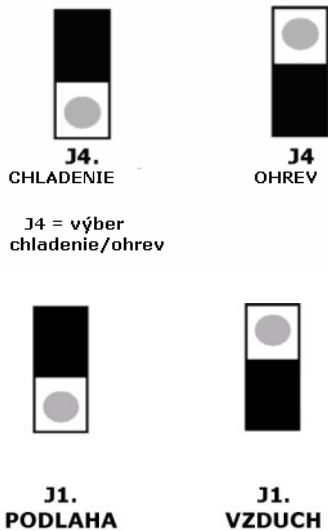

**J1. PODLAHA** - prístroj reaguje na údaje z podlahového čidla  
**J1. VZDUCH** - prístroj reaguje na údaje z priestorového čidla  
**FUNKCIA J1** (výber podlahového alebo priestorového čidla) je aktívna len pri nastavení svorky J4 na ohrev  
 Pri výmene batérií dbajte na správnu polaritu batérií 2 x AA!

## 6. SCHÉMA ZAPOJENIE REGULÁTORA

### PRE PODLAHOVÉ VYKUROVANIE

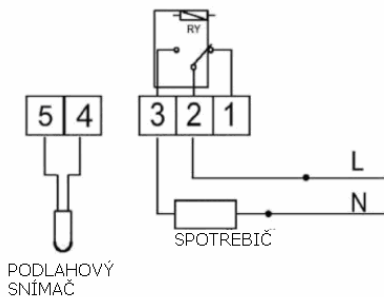

## PRE VYKUROVANIE ALEBO KLIMATIZÁCIU

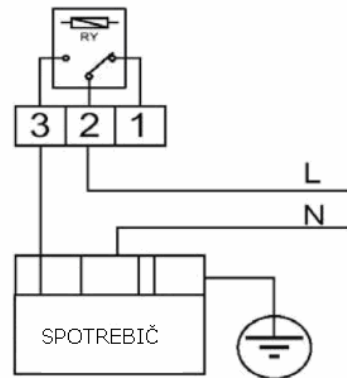

## PRE PLYNOVÉ KOTLE

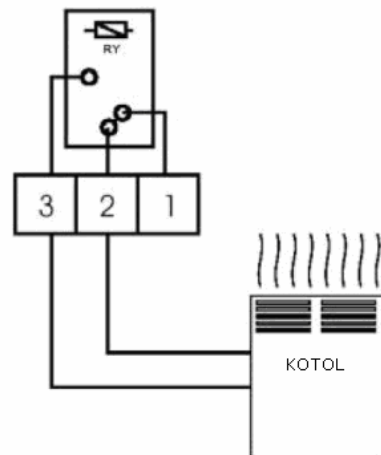

## 7. REGULÁCIA HYSTERÉZIE

1. Koliesko nastaviť do polohy START

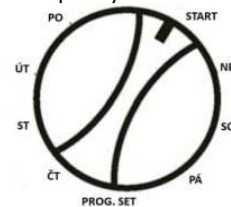

2. Stlačte a držte 3 sekundy + a - súčasne.

3. Uvoľnite a pomocou +/- zmeňte zobrazenú hodnotu hystérie na 0,4 ° C alebo 1 ° C.

4. Po piatich sekundách sa nastavená hodnota uloží.

## 8. KALIBRÁCIA TEPLoty (iba v prípade, že termostat ukazuje inú teplotu, ako je v miestnosti v skutočnosti)

1. Koliesko nastavte do polohy "PO".

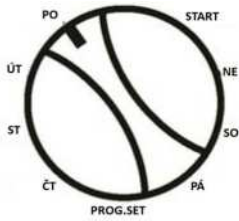

2. Stlačte a držte po dobu 3 sekúnd tlačidlo HOLD a symbol



hodín .  
3. Pomocou +/- kalibrujte teplotu od 2 ° C do -2 ° C.  
4. Po piatich sekundách sa nastavenie uloží.

### 9. NASTAVENIE ČASU

1. Koliesko nastavte do polohy START.



2. Stlačte symbol hodín .
3. Pomocou +/- vyberte deň v týždni.
4. Znovu stlačte symbol hodín
5. Pomocou +/- nastavte hodinu.
6. Znovu stlačte symbol hodín.
7. Pomocou +/- nastavte minúty.
8. Po piatich sekundách sa nastavenie uloží.

### 10. ZMENA NASTAVENIE

Programovanie komfortnej a ekonomickej teploty

1. Koliesko nastavte do polohy START.

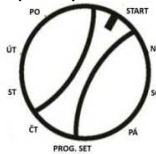

2. Pre nastavenie komfortnej teploty stlačte ☀, pokračujte bodom 4.
3. Pre nastavenie ekonomickej teploty stlačte 🌙, pokračujte bodom 4.
4. Stlačte znovu rovnaké tlačidlo a číslice začnú blikať.
5. Pomocou +/- nastavte požadovanú teplotu
6. Po piatich sekundách sa nastavenie uloží

Prístroj umožňuje pre každý deň v týždni zvoliť až 48 časových úsekov a pre každý z nich možno zvoliť, či pobeží v komfortnom alebo ekonomickej móde teploty.

### 11. PROGRAMOVANIE TEPLÔT PRE JEDNOTLIVÉ DNI V TÝŽDNI

1. Nastavte koliesko na deň v týždni, pre ktorý si prajete naprogramovať priebeh teploty počas dňa (príklad: na obrázku je vybratá streda)

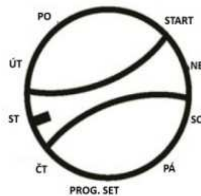

2. Na displeji sa zobrazí prvý čas, pre ktorý možno teplotu nastaviť, a tomuto času príslušný symbol (v tomto prípade 🌙) začne blikať.

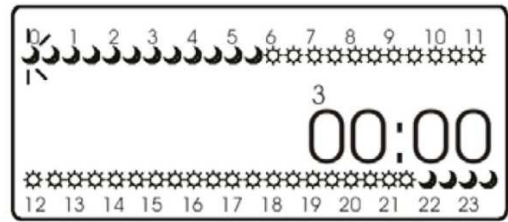

A. Pomocou +/- vyberte nasledujúci / predchádzajúci časový údaj

B. Pomocou ☀/🌙 pridajte tomuto času požadovaný teplotný režim. Po stlačení tlačidla prejde prístroj na nastavovanie teplotného režimu nasledujúceho (od 0:30 ďalej)

C. **POZOR!** Po naprogramovaní všetkých 7 dní týždňa otočte koliesko do polohy "START". Termostat začne automaticky pracovať na základe nastavených hodnôt

### 12. VÝROBNÉ NASTAVENIE

Výrobcom nastavené teploty sú:

Pre kúrenie ☀ 20,4 ° C 🌙 16,2 ° C

Pre klimatizáciu ☀ 22,2 ° C 🌙 25 ° C

Výrobcom naprogramované časové cykly sú:

Pondelok - Piatok ☀ od 6:00 do 22:00 🌙 od 22:00 do 6:00

Sobota - Nedeľa ☀ od 7:00 do 22:30 🌙 od 22:30 do 7:00

### 13. VYRADENIE PROGRAMU (práca so stálou teplotou)

1. Koliesko nastavte do polohy "START".

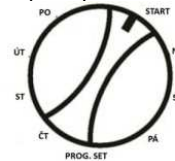

2. Pre vyradenie automatického chodu prístroja a sprístupnenie ručného módu stlačte tlačidlo "HOLD". Na displeji sa zobrazí nápis "Temp Set" (nastavenie teploty) a "hold" (program vyradený)

3. Pomocou +/- nastavte požadovanú teplotu.

4. Displej bude cca. 8 sekúnd blikať. Potom prístroj zistí aktuálnu teplotu v miestnosti a na základe meraní a nastavení začne nami nastavenú teplotu udržiavať, nezávisle od naprogramovaných hodnôt.

5. Pre zrušenie ručného režimu stlačte opäť HOLD.

### 14. SPUSTENIE PROTIZÁMRZNÉHO REŽIMU

1. Koliesko nastavte do polohy START

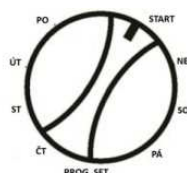

2. Stlačte a držte 5 sekúnd tlačidlo HOLD. Na displeji sa zobrazí "A-F" (anti-frost)
3. Funkcia je spustená. Nezávisle na čase aktivácie je funkcia aktívna do 0:00 hodín v pondelok.
4. Funkciu vypnete pomocou opätovného stlačenia HOLD.

### 15. DOČASNÁ ZMENA TEPLoty

1. Koliesko nastavte do polohy START.
2. Stlačte +/-, displej zobrazí nastavenie aktuálneho režimu SL alebo M.
3. Pomocou +/- nastavte požadovanú hodnotu teploty.
4. Displej bude cca. 8 sekúnd blikať, potom regulátor teplotu uloží a začne s týmto nastavením pracovať. Táto dočasná teplota bude funkčná len do času ďalšej zmeny teplotných režimov (z SL na M alebo obrátene). Na displeji je nastavenie dočasnej teploty znázornené symbolom "MANUAL" a zmiznutím symbolu SL alebo M v čase medzi časom nastavenia a časom ďalšie zmeny.
5. Pre zrušenie dočasnej teploty otočte kolieskom o jeden dielik doľava a potom späť na START.

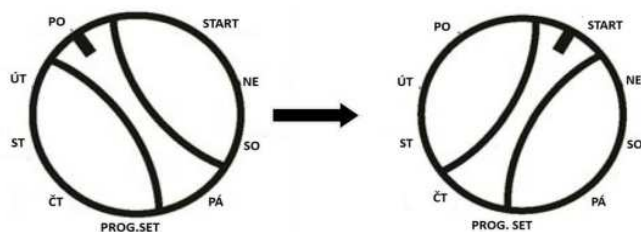

**Thermo**  
control SK s.r.o.

Thermo-control SK s.r.o.  
Svornosti 43  
821 06 Bratislava

Tel./Fax: +421 2 4552 7104  
Tel.: + 421 944 451 862

Web: [www.thermo-control.sk](http://www.thermo-control.sk)  
Email: [obchod@thermo-control.sk](mailto:obchod@thermo-control.sk)

Pečiatka predajne

Dátum predaja

