

Atlantic – ocelové rozvádzače

príslušenstvo



355 93 + káblový vstup Cabstop 364 96 + upevňovacia súprava 364 98

347 95

364 01

Opravný lak

329 46

329 47

Technické charakteristiky (str. 392)

Bal.	Obj. č.	Doska s káblovými vstupmi Cabstop IP 55																				
		Káblové vstupy sú zložené z káblovej priechodky s mechanickým zovretím a elastomerovej upchávky pre utesnenie proti vniknutiu vody. Možnosť preraziť priamo káblom (bez nástroja). Dokonale prispôbenie káblu. Samozhášavý polypropylén RAL 7035. 2 možnosti uchytenia: - priamo na káblovom vstupe rozvádzača Atlantic - na rovnú plochu so súpravou obj. č. 364 98 Dodávaná so: - zaisťovacími uzávermi pre tesnenie prevrátných otvorov zabezpečujúce krytie IP 55 - nástroj na uvoľňovanie káblov																				
		<table border="1"> <thead> <tr> <th>Počet vstupov Ø 5 až 14</th> <th>Počet vstupov Ø 14 až 24</th> <th>Počet rezervných vstupov</th> <th>Priame uchytenia na káblové vstupy rozvádzača Atlantic šírky (mm)</th> </tr> </thead> <tbody> <tr> <td>13</td> <td>1</td> <td>-</td> <td>300</td> </tr> <tr> <td>13</td> <td>1</td> <td>1</td> <td>400</td> </tr> <tr> <td>28</td> <td>2</td> <td>1</td> <td>500-1000</td> </tr> <tr> <td>28</td> <td>2</td> <td>2</td> <td>600-800-1200</td> </tr> </tbody> </table>	Počet vstupov Ø 5 až 14	Počet vstupov Ø 14 až 24	Počet rezervných vstupov	Priame uchytenia na káblové vstupy rozvádzača Atlantic šírky (mm)	13	1	-	300	13	1	1	400	28	2	1	500-1000	28	2	2	600-800-1200
Počet vstupov Ø 5 až 14	Počet vstupov Ø 14 až 24	Počet rezervných vstupov	Priame uchytenia na káblové vstupy rozvádzača Atlantic šírky (mm)																			
13	1	-	300																			
13	1	1	400																			
28	2	1	500-1000																			
28	2	2	600-800-1200																			
1	364 94																					
1	364 95																					
1	364 96																					
1	364 97																					
1	364 98	Súprava na montáž káblových vstupov Cabstop. Umožňuje montáž 2 platní s káblovými vstupmi Cabstop: obj. č. 364 94 alebo 95 a 364 96 alebo 97. Krytie IP 55																				
		Lišty na rezanie, dĺžka 2 m																				
10	374 02	Asymetrická EN 60715																				
10	374 07	Symetrická hĺbka 15 mm																				

Bal.	Obj. č.	Káblové vstupy pre rozvádzače Atlantic šírky 600 alebo 800 mm
1	329 46	IP 43 doska pre káblový vstup s kefami
1	329 47	IP 55 multi-vstupová doska s káblovými priechodkami. Dodávaná s 12 priechodkami ISO 32 obj. č. 980 50. Priechodky sa dajú použiť pre 4 káble UTP/FTP/SFTP (Ø 6,5 až 9,5mm) na jednu priechodku. Patch cordy s konektormi možno prevliecť bez odmontovania priechodky. Dodávané so záslepkami pre nevyužitú otvory.

Bal.	Obj. č.	Ochranný vodič												
		Neizolovaný												
		<table border="1"> <thead> <tr> <th>Prierez pripojenia (mm²)</th> <th>Šírka rozstupu pripojenia (mm)</th> <th>Ø otvorov (mm)</th> </tr> </thead> <tbody> <tr> <td>6</td> <td>200</td> <td>8,5</td> </tr> <tr> <td>16</td> <td>200</td> <td>8,5</td> </tr> <tr> <td>30</td> <td>200</td> <td>8,5</td> </tr> </tbody> </table>	Prierez pripojenia (mm ²)	Šírka rozstupu pripojenia (mm)	Ø otvorov (mm)	6	200	8,5	16	200	8,5	30	200	8,5
Prierez pripojenia (mm ²)	Šírka rozstupu pripojenia (mm)	Ø otvorov (mm)												
6	200	8,5												
16	200	8,5												
30	200	8,5												
20	347 95													
20	347 96													
10	347 97													
		Izolovaný zeleno-žltý												
20	363 95	6 200 6,5												

Bal.	Obj. č.	Opravná farba
1	365 97	NOVINKA Aerosólový farebný sprej RAL 7035
		Farba na lakovanie povrchu Pre ochranu ocele po rezaní. Antikorózna farba.
10	365 91	RAL 7035 Iné farby na požiadanie.

Bal.	Obj. č.	Príslušenstvo
1	364 01	Súprava 4 montážnych pätiček na montáž na stenu Horizontálna alebo vertikálna inštalácia Vyrobené zo zinkovej zliatiny, dodávané s krytmi. Nosnosť 300 kg.
1	364 04	Horizontálna alebo vertikálna inštalácia Antikorózna povrchová úprava. Nosnosť 100 kg.
5	367 35	Súprava príchítiek na DIN lištu Na skrutky M6 (sú súčasťou dodávky) Používa sa na montáž lišty DIN na dvere rozvádzačov.

Atlantic - ocelové rozvádzače

IP 55 - IK 10 - technické charakteristiky

■ Dvere: rozmery, využitelný priestor

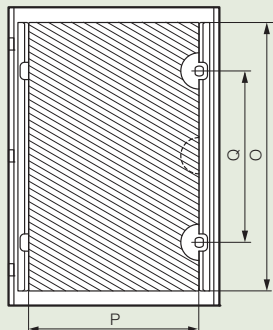

Rozvodnice V x Š (mm)	Dvere: využitelný priestor			Umiestnenie zámku Q (mm)
	Výška O (mm)	Šírka P (mm)	Priestor (dm ²)	
300 x 200	251	148	3.4	(1)
300 x 300	251	248	5.9	(1)
400 x 300	351	248	6.4	(1)
400 x 400	351	348	11.4	(1)
500 x 400	425	300	12.4	(1)
500 x 500	425	400	16.7	(1)
600 x 400	525	300	19.1	350 ⁽²⁾
600 x 500	525	400	21.1	400 ⁽²⁾
600 x 600	525	500	25.6	350 ⁽²⁾
700 x 500	625	400	24.5	400 ⁽²⁾
800 x 600	725	500	35.8	500 ⁽²⁾
1200 x 800	1125	700	78.4	(1)

(1) Jeden zámok v strede
(2) Vrchné a spodné uzamykanie

■ Využitelná hĺbka

Hĺbka rozvádzača (mm)	Vzdialenosť zadnej steny	
	W (mm)	X (mm)
150	130	115
160	140	125
200	180	165
250	230	215
300	280	265

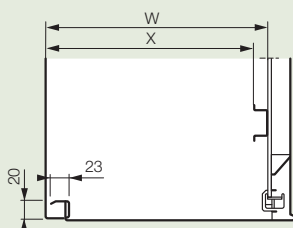

■ Káblové vstupy

Rozvádzače ≤ 800 mm

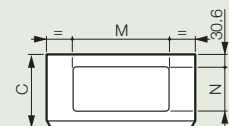

Rozvádzače (mm)			Rozmery káblových vstupov (mm)	
V	H	Celková hĺbka C	M	N
200	160	170	-	-
300	150	160	-	-
300	200	210	169	115
400	200	210	269	115
400	250	260	269	115
500	250	260	369	150
500	300	310	369	150
600	250	260	469	150
600	300	310	469	150
600	400	410	469	150
800	250	260	469	150
800	300	310	469	150
800	400	410	469	150
1000	250	260	369	150
1000	300	310	369	150
1200	300	310	469	150
1200	400	410	469	150

■ Súprava pre uchytenie dosky Cabstop na rovny povrch

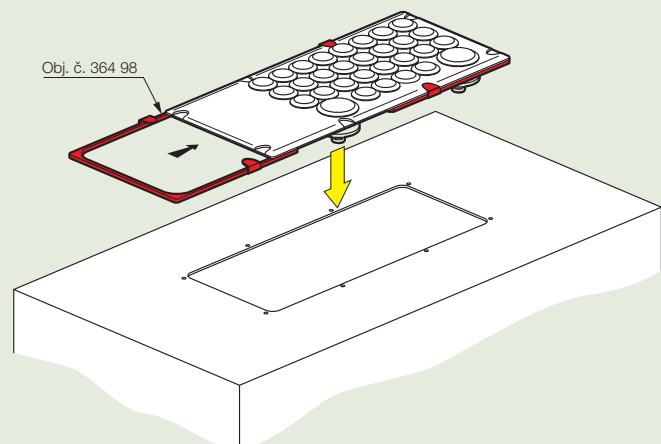

■ Doska Cabstop

- Tažná odolnosť: 15 kg minimum
- Prevádzková teplota: - 20 °C to + 65 °C
- Skúška rozzeraveným drôtom 750° podľa normy STN EN 60695-2-11

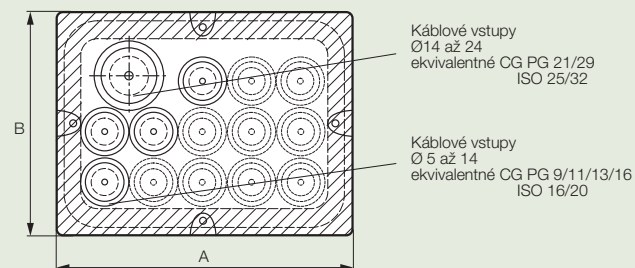

■ Rozmery

Obj. č. 364 94

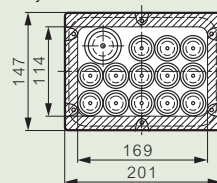

Bočný pohľad 364 94/95

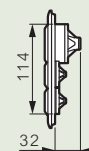

Obj. č. 364 95

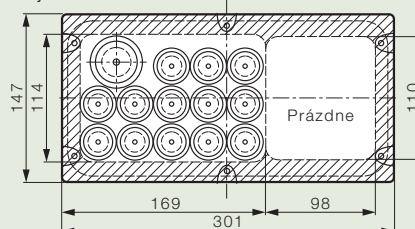

Obj. č. 364 96

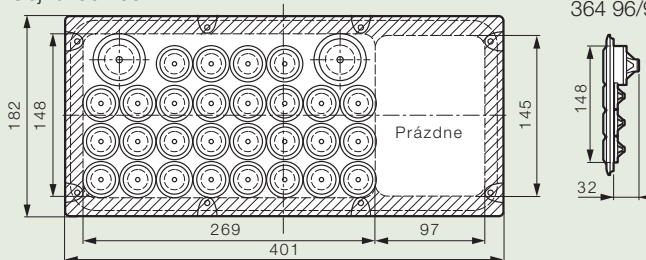

Bočný náhľad 364 96/97

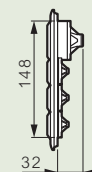

Obj. č. 364 97

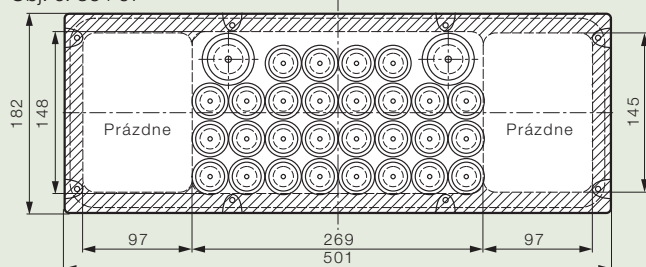

Marina - plastové rozvádzače

IP 66 - IK 10 - technické charakteristiky

Atlantic, Atlantic nerez, Marina spoločné príslušenstvo pre rozvádzače

■ Rozmery, váha a využitelný priestor

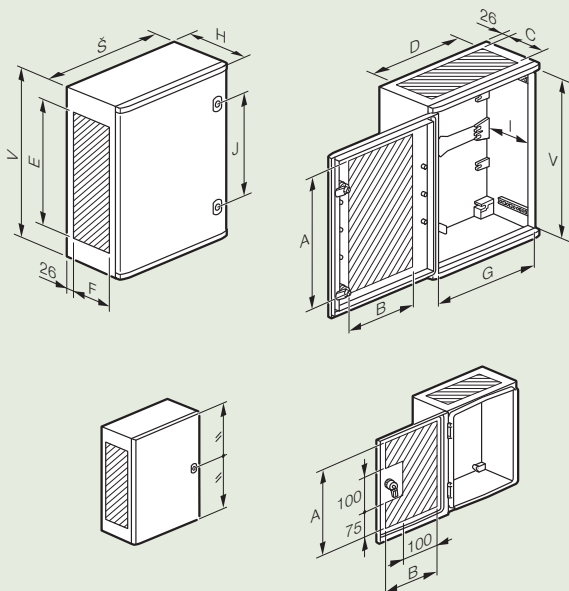

Obj. č.	Využitelný priestor (mm)									
	A ⁽¹⁾	B ⁽¹⁾	C	D	E	F	G	V	I max	J
362 50	250	150	105	195	250	115	194	280	130	-
362 51/71	300	180	130	250	260	150	260	350	178	200
362 52/72	400	280	130	350	360	150	360	450	178	300
362 33/55/75	500	280	180	350	460	180	360	560	225	400
362 34/56/76	600	340	170	400	560	170	460	662	211	400
362 35/61/81	700	440	220	500	660	230	560	762	261	500
362 36/63/83	900	600	220	700	860	230	760	962	261	580
362 37/64/84	1100	600	220	700	1060	230	960	1162	261	700

(1) Neplatí v prípade priehľadných dverí

Obj. č.	Rozmery V x Š x H (mm)	Váha (kg)	Hmotnosť s presklenými dverami (kg)
362 50	300 x 220 x 160	1,75	-
362 51/71	400 x 300 x 206	3,7	4
362 52/72	500 x 400 x 206	5,1	5,6
362 33/55/75	610 x 400 x 257	6,4	7
362 34/56/76	720 x 510 x 250	11,2	12,3
362 35/61/81	820 x 610 x 300	15,2	16,7
362 36/63/83	1020 x 810 x 300	21,8	23,9
362 37/64/84	1220 x 810 x 300	25	27,5

■ Upevňovacie príslušenstvo

Obj. č.	A (mm)	B (mm)	C (mm)	D (mm)	E ⁽¹⁾ (mm)	F (mm)
362 50	263	163	-	-	-	-
362 51/71	325	225	125	225	102,5	228,5
362 52/72	425	325	225	325	87,5	228,5
362 33/55/75	525	325	325	325	95	328,5
362 34/56/76	625	425	425	425	100	428,5
362 35/61/81	725	525	525	525	100	528,5
362 36/63/83	925	725	725	725	100	728,5
362 37/64/84	1125	725	925	725	100	728,5

(1) 2 stojky pri obj. č. 362 50

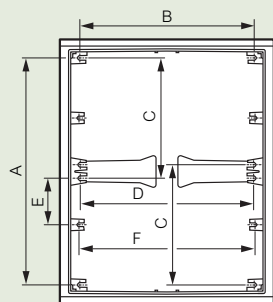

■ Rozsah posunutia montážnej dosky (s voliteľným príslušenstvom)

Obj. č.	Neperforovaná montážna doska (mm)		DIN lišta (mm)	
	A max.	A min. (s obj. č. 362 42)	B max.	B min. (s obj. č. 362 42)
362 50	135	-	-	-
362 51/71	170	70	155	55
362 52/72	170	70	155	55
362 33/55/75	220	70	205	55
362 34/56/76	220	70	205	55
362 35/61/81	270	70	255	55
362 36/63/83	270	70	255	55
362 37/64/84	270	70	255	55

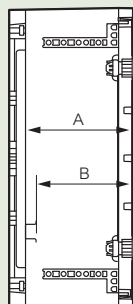

■ Rozmery

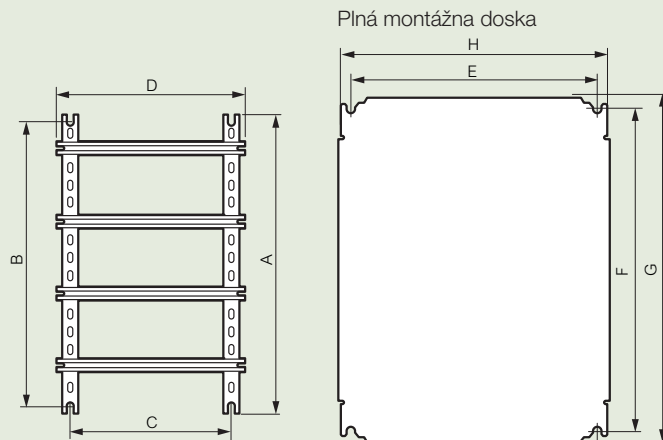

Plné montážne dosky

Rozmery skriň Výška x Šírka (mm)	Rozmery dosiek Plná		Využitelný priestor pre príslušenstvo (dm ²)	Montážne dosky	
	G (mm)	H (mm)		F (mm)	E (mm)
300 x 200	256	156	4,2	225	125
300 x 220	275	192	5,3	263	163
300 x 300	256	256	6,2	225	225
300 x 400 ⁽¹⁾	256	356	8,2	225	325
400 x 300 ⁽¹⁾	356	256	8,2	325	225
400 x 400	356	356	11,7	325	325
400 x 600 ⁽¹⁾	356	556	18,7	325	525
500 x 400	456	356	15,2	425	325
500 x 500	456	456	19,2	425	425
600 x 400 ⁽¹⁾	556	356	18,7	525	325
600 x 600	556	556	29,7	525	525
600 x 800 ⁽¹⁾	556	756	40,7	525	725
600 x 1000 ⁽¹⁾	556	956	51,7	525	925
700 x 500	656	456	28,7	625	425
800 x 600 ⁽¹⁾	756	556	40,7	725	525
800 x 800	756	756	55,7	725	725
800 x 1000 ⁽¹⁾	756	956	71,7	725	925
1000 x 600 ⁽¹⁾	956	556	51,7	925	525
1000 x 800 ⁽¹⁾	956	756	70,7	925	725
1000 x 1000	956	956	89,7	925	925
1000 x 1200 ⁽¹⁾	956	1156	108,7	925	1125
1200 x 800	1156	756	85,7	1125	725
1200 x 1000 ⁽¹⁾	1156	956	108,7	1125	925
1200 x 1200	1156	1156	131,7	1125	1125
1400 x 800	1356	756	100,7	1325	725
1400 x 1000	1356	956	127,7	1325	925

(1) Pre horizontálne alebo vertikálne uchytenie

Zostava montážneho rámu Lina 25 s DIN lištami

Rozmery rozvádzačov Výška x Šírka (mm)	Výška rámu A (mm)	Dĺžka lišt D (mm)	Upevnenie montážneho rámu	
			B (mm)	C (mm)
300 x 300	237	243	225	225
300 x 400	237	343	225	325
400 x 300	337	243	325	225
400 x 400	337	343	325	325
400 x 600	337	543	325	525
500 x 400	437	343	425	325
500 x 500	437	443	425	425
600 x 400	537	343	525	325
600 x 600	537	543	525	525
600 x 800	537	743	525	725
600 x 1000	537	943	525	925
700 x 500	637	443	625	425
800 x 600	737	543	725	525
800 x 800	737	743	725	725
800 x 1000	737	943	725	925
1000 x 600	937	543	925	525
1000 x 800	937	743	925	725
1000 x 1000	937	943	925	925
1000 x 1200	937	1143	925	1125
1200 x 800	1137	743	1125	725
1200 x 1000	1137	943	1125	925
1200 x 1200	1137	1143	1125	1125
1400 x 800	1337	743	1325	725
1400 x 1000	1337	943	1325	925